

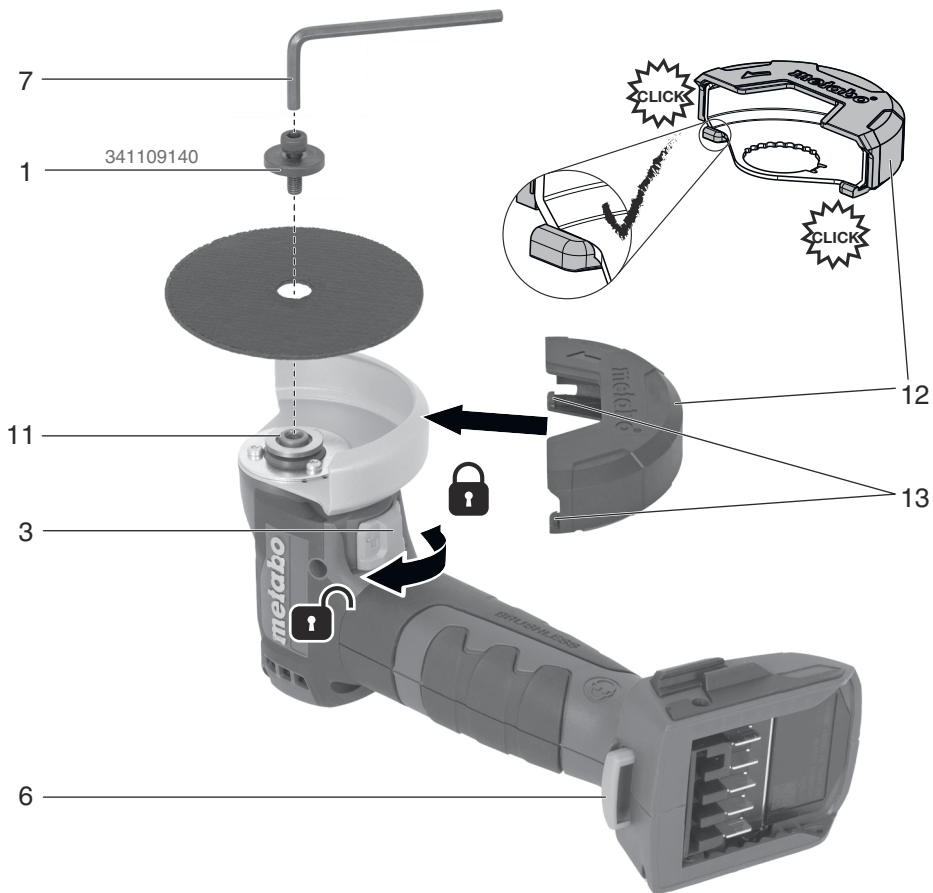

PowerMaxx CC 12 BL CC 18 LTX BL

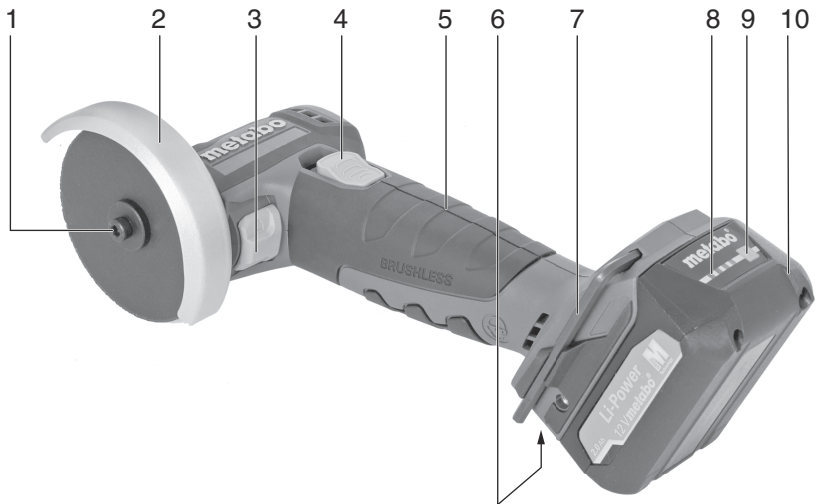

SL Prevod originalnih navodil za uporabo 4





		PowerMaxx CC 12 BL *1) Serial Number 00348..	CC 18 LTX BL *1) Serial Number 00349..
D_{max}	mm (in)	76 (3)	76 (3)
d	mm (in)	10 (³ / ₈)	10 (³ / ₈)
U	V	12	18
t_{max1}; t_{max3}	mm (in)	6; 5,8 (¹ / ₄ ; ⁷ / ₃₂)	6; 5,8 (¹ / ₄ ; ⁷ / ₃₂)
M	- / mm (in)	M 5	M 5
n	min ⁻¹ (rpm)	20000	20000
m	kg (lbs)	0,8 (1.9)	1,0 (2.2)
a_{h,SG}/K_{h,SG}	m/s ²	4,0 / 1,5	4,5 / 1,5
a_{h,TS}/K_{h,TS}	m/s ²	3,0 / 1,5	3,5 / 1,5
L_{pA}/K_{pA}	dB(A)	80 / 3	77 / 1,5
L_{WA}/K_{WA}	dB(A)	91 / 3	88 / 1,5

CE *2) 2014/30/EU, 2006/42/EC, 2011/65/EU

*3) EN 60745-1:2009+A11:2010, EN 60745-2-3:2011 +A2:2013 +A11:2014 +A12:2014 +A13:2015, EN 50581:2012

2019-04-11, Bernd Fleischmann

Direktor Produktentstehung & Qualität (Vice President Product Engineering & Quality)

*4) Metabowerke GmbH - Metabo-Allee 1 - 72622 Nuertingen, Germany

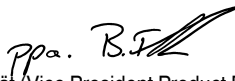
ppa. 

Prevod originalnih navodil za uporabo

1. Izjava o skladnosti

S polno odgovornostjo izjavljamo: Te kotne brusilke, označeni s tipom in serijsko številko *1), ustrezajo vsem zadevnim določbam smernic *2) in standardov *3). Direktor novosti, raziskav in razvoja; odgovorna oseba za dokumentacijo tehnična dokumentacija se nahaja*4) Glej stran 3.

2. Namen uporabe

Akumulatorski kotni brusilniki, če so opremljeni z originalnimi dodatki Metabo, so primerni za brušenje, rezanje in žično krtačenje kovin, betona, kamna, ploščic, lesa, plastike in podobnih materialov brez uporabe vode.

Za vsakršne poškodbe oziroma škodo, ki bi nastala zaradi neprimerne uporabe, je odgovoren uporabnik.

Upoštevat je treba splošno veljavna pravila o varstvu pri delu in za preprečevanje nesreč pri delu.

3. Splošna varnostna navodila



Zaradi lastne varnosti in zaščite stroja bodite pozorni na vse dele navodil, ki so označeni s tem znakom.



OPOZORILO – Skrbno in v celoti preberite ta navodila saj zmanjšate možnost poškodb.

Vso dokumentacijo in navodila v primeru prodaje stroja priložite novemu uporabniku!

Posebna varnostna navodila



OPOZORILO – Preberite vsa priložena navodila za varno delo s tem strojem

Neupoštevanje navodil in pravil lahko pripelje do električnega udara, požara ali/in resnih poškodb.

Shranite vsa varnostna navodila za kasnejšo uporabo. Termin "stroji" in varnostna opozorila se nanaša na vaš električni ali baterijski stroj.

3.1 Varno delovišče

a) **Poskrbite, da bo delovno področje čisto dobro osvetljeno.** Razmetan in temačen prostor kliče po nesreči.

b) **Ne uporabljajte stroja v bližini vnetljivih tekočin ali plinov zaradi možnosti iskanja.** Električno orodje povzroča iskanje, ki lahko zaneti prah ali ogenj.

c) **Ne dovolite približevanja opazovalcem in otrokom stroju med obratovanjem.** Lahko vas zmotijo pri delu in ogrozijo sebe, vas ali stroj.

3.2 Zaščitite se pred električnim udarom

a) **Vtikač se mora prilegati omrežni vtičnici. Ne modificirajte jih. Ne uporabljajte vmesnih vtičnic za ozemljitve strojev.** Varni vtiči in

vtičnice bodo zmanjšali možnost električnega udara.

b) **Ko delate z električnimi stroji se izogibajte dotikov z ozemljenimi deli kot so vodne pipe, radiatorje, štedilnike, hladilnike.** Obstaja velik tveganje električnega udara, če je vaše telo ozemljeno.

c) **Ne izpostavljajte stroja dežju ali vlagi.** Ne uporabljajte orodja na mokrih ali vlažnih lokacijah saj s tem povečujete nevarnost električnega udara.

d) **Ne zlorablajte stroja. Električni kabel ni namenjen vleki, nošnji ali vezanju. Ne izpostavljajte el. kabel vročini, olju, ostrim robovom ali premikajočih delov.** Poškodovan kabel lahko povzroči električni udar.

e) **Ko delate s strojem zunaj, uporabite podaljške, namenjene delu zunaj.** Uporaba zunanjih el. podaljškov zmanjša nevarnost el. udara.

f) **ČE je delo v vlažnem okolju neizbežno, uporabite RCD zaščitno varovalko.** Uporaba diferencialno tokovnega varovanja (RCD) zmanjša nevarnost el. udara.

3.3 Osebna varnost

a) **Zavzemite pravilno držo in ravnotežje med delom. Glejte kaj delate. Uporabljajte zdravo pamet. Ne delajte s strojem ko ste utrujeni ali pod vplivom opojnih substanc (alkohola drog, zdravil,...).** Trenutek nepazljivosti lahko povzroči poškodbo!

b) **Uporabljajte zaščitna delovna sredstva. Vedno si nadenite zaščitna očala.** Uporaba zaščitnih osebnih zaščitnih sredstev, kot so zaščitna maska, nedrseča obutev, primerno pokrivalo zmanjšajo možnost poškodb.

c) **Preprečite nenamenski vklop. Ko stroje ne uporabljate, pred servisiranjem ali zamenjavo orodij ali opreme izvlecite vtič iz omrežne vtičnice oz. izvlecite baterijski paket.** Pri nošnji orodja lahko hitro s prstom dotaknete prožilo in povzročite poškodbo.

d) **Odstranite ključe ali napejala pred vklopom stroja.** Karkoli od vpenjal lahko ob vključitvi poleti po prostoru in povzročijo poškodbo.

e) **Ne preobremenjujte stroja. Bodite pravilno postavljeni in stabilni med delom.** To vam omogoča boljši nadzor nad strojem.

f) **Bodite oblečeni delu primerno. Ne nosite ohlapnih oblačil ali visečega nakita. Lase in viseče dele obleke imejte stran od vrtečih se delov.** Preprečite, da se vam nebi kaj zapletlo v vrteče se dele.

g) **Če je pripravam namenjena za priklop odsesavanja in zbiranja prahu, poskrbite, da je naprava pravilno spojena.** Uporaba odsesanih sistemov zmanjša nevarnost poškodb zaradi prahu.

h) **Ne pustite, da izkušnje pridobljene pri pogosti uporabi vam omogočajo, da postanete**

samozaštevni in prezrete načela varnosti.

Malomaren ukrep lahko povzroči hude poškodbe v delčku sekunde.

3.4 Uporaba stroja in vzdrževanje.

a) **Ne preobremenjujte strojev. Uporabljajte primeren stroj delo.** Z pravim strojem boste delo opravili bolje, hitreje in varnejše, če je stroj namenjen takemu delu.

b) **Ne vklopite stroja če je vklopni gumb ne ostane na položaju vklopljeno/izklopljeno.** Noben stroj ne more biti pod nadzorom, če stikalo za vklop/izklop ne deluje pravilno in ga je potrebno popraviti.

c) **Izvlčite vtičak iz omrežne vtičnice in/ali odstranite baterijski paket s stroja predno začnete z nastavitvami, zamenjavami pribora ali ko shranjujete stroj.** Tako zmanjšamo možnost poškodb ob nenamenskem vklopu stroja.

d) **Hranite stroje in njihova navodila za uporabo izven dosega otrok ali nepooblaščenih oseb.** Stroji so lahko v rokah nepoučenih oseb nevarno orodje.

e) **Skrbno vzdržujte stroj in pribor. Preverite morebitne okvare ali lome na vseh vitalnih in premikajočih delih, ki lahko vplivajo na delovanje stroja. Obrabljene in poškodovane dele zamenjajte oz. pošljite stroj v usposobljeno servisno delavnico.** Veliko nesreč je posledica slebega vzdrževanja stroja.

f) **Imejte rezilne površine ostre in čiste.** Pravilno vzdrževana in servisirana oprema olajša delo in omogoča boljše kontrolo nad strojem.

g) **Za vašo varnost uporabljajte samo namensko dodatno opremo, ki je opremljena z navodili za uporabo in jo navaja oz. priporoča proizvajalec stroja.** Uporaba stroja izven predpisanega namena in uporaba nenamenske dodatne opreme lahko resno ogrozi osebno varnost.

h) **Ročaji in prijemne površine naj bodo čiste, brez olj ali masti.** Drseče površine ne omogočajo dobrega in varnega prijema in držanja stroja v primeru nepričakovanih dogodkov.

3.5 Baterijsko orodje in vzdrževanje

a) **Baterije polnite le s polnilcem po navodilih proizvajalca.** Polnjenje z drugimi polnilci lahko povzroči uničenje baterijskega paketa ali celo požar.

b) **Uporabljajte samo originalne baterijske pakete po Metabo specifikaciji.** Uporaba drugih baterijskih paketov lahko ustvari nevarnost poškodbe.

c) **Kadar se baterijski paket ne uporablja, ga imejte stran od kovinskih predmetov kot so vijaki, žebliji, podložke.** Tako preprečimo možnost kratkega stika. Spoj obeh polov baterijskega paketa lahko povzroči požar

d) **Pod določeni mi pogoji lahko pride do izlita tekočine iz baterijskega paketa. Vse dele telesa, ki pridejo v kontakt s tem izpirajte z vodo. Če tekočina pride v stik z očmi, poiščite pomoč**

zdravnika Izlita tekočina iz baterijskega paketa lahko povzroči opekline.

e) **Ne uporabljajte baterijskega paketa če je poškodovan ali modificiran.** Poškodovani ali modofocirani baterijski paketi lahko nenadno povzročijo požar, eksplozijo ali nevarnosat poškodbe.

f) **Ne izpostavljajte baterijskega paketa ali stroja ognju ali visokim temperaturam.** Izpostavitvi ognji ali temperaturi čez 130 °C (265 °F) lahko povzroči eksplozijo.

g) **Upoštevaljte vsa navodila z apolnjenje in ne polnite če je baterijski paketa ali stroj izpostavljen temperaturam izven obsega, navedenega v teh navodilih.** Nepravilno polnjenje ali temperature izven dovoljenega obsega Ipoveča riziko nastanka požara.

3.6 Servis

a) **Prepustite servisne posege v vaš stroj le specializiranim servisnim delavnicam, ki bodo uporabili originalne rezervne dele.** Tako bo zagotovljeno varno delo z pravilno vzdrževanim strojem.

b) **Nikoli ne popravljajte pokvarjenih bateriskih paketov.** Servisiranje in testiranje baterijskih paketov lahko opravlja le pooblaščen servis ali proizvajalec.

4. Posebna varnostna navodila

4.1 Splošna varnostna priporočila
Zbrana navodila za varno delo pri brušenju, abresivnem rezanju ali žičnem krtačenju.

a) **Ti stroji e so namenjeni za rezanje, brušenje s podpornimi ploščami in krtačenju.** Preberite vsa navodila za uporabo, varnostna opozorila, ilustracije in nasvete. Neupoštevanje navodil in pravil lahko pripelje do električnega udara, požara ali/in resnih poškodb.

b) **Te kotne brusilke niso namenjene niti primerne za poliranje.** Dela za katera kotne brusilke niso predvidene lahko uničijo stroj in/ali resno poškodujejo kotno brusilko ali uporabnika.

c) **Ne uporabljajte opremo, ki ne odgovarja specifikaciji stroja oziroma jo ne priporoča proizvajalec.** Tudi če je na vaše električno orodje mogoče pritrčiti kakšno dodatno opremo, to ne zagotavlja varnega delovanja.

d) **Predpisana hitrost na opremi mora biti vsaj enaka najvišji hitrosti, predpisani s strani proizvajalca.** Prehitro vrteča oprema se lahko polomi in povzroči poškodbe.

e) **Zunanji premer in debelina vašega pribora morajo biti v zmogljivosti vašega električnega stroja** Preveliki premeri orodij zmanjšajo nadzor nad polirko in onemogočajo varovalne elemente.

f) **Navoji pribora se mora ujemati z navojem vretena brusilnika.** Luknja za os, podložke, matice oz. vsa druga oprema se mora pravilno prilegati na gred. Pribor, ki se ne ujemaj s strojno opremo za vgradnjo električnega orodja, bodo

ostali brez izvnotežja, vibrirali pretirano in lahko povzročijo izgubo nadzora.

g) **Ne uporabljajte poškodovanega pribora. Pred vsako uporabo preglejte pribor, kot so brusilni diski, ali so razpoke ter preverite, ali so na podložnih ploščah razpoke, raztrganine ali sledi prekomerne obrabe, pri žičnih ščetkah pa ohlapne ali razpokane žice. Če se med delom oprema poškoduje, preverite škodo in uporabite nepoškodovano opremo. Po pregledu in namestitvi pribora se postavite sami in opazovalce stran od ravnine vrtenja pribora in zaženite stroj pri največji hitrosti brez obremenitve za cca eno minuto.**

Poškodovana oprema bo nakazala probleme že pri testnem zagonu.

h) **Vedno uporabljajte zaščitna delovna sredstva. Uporabite obrazni vizir, varnostna očala, odvisno od vrste dela. Po potrebi nosite protiprašno masko, ščitnike za sluh, rokavice in delavniški predpasnik, ki lahko ustavi majhne delce abraziva ali obdelovanca. Zaščita oči mora biti sposobna zaustaviti leteče delce, ki nastanejo z različnimi operacijami. Masko za prah ali respirator morata biti sposobna filtrirati delce, ki nastanejo pri obratovanju. Dolgo izpostavljanje hrupu med delom lahko poškoduje sluh.**

i) **Držite opazovalce na varni razdalji od delovnega območja. Vsakdo, ki se približa delovišču mora nositi predpisana zaščitna sredstva.** Odlomki obdelovanca ali zlomljena dodatna oprema lahko odletijo in povzročijo poškodbe zunaj neposrednega območja delovanja.

j) **Med delom držite kotno brusilko za izolirane dele. Med delom lahko prerežete »živo« žico ali lastni kabel kotne brusilke in preko kovinskih delov brusilke lahko pride do električnega udara, Med delom lahko prerežete »živo« žico ali lastni kabel kotne brusilke in preko kovinskih delov brusilke lahko pride do električnega udara, ki lahko ogrozi delavca.**

k) **Električni kabel naj bo stran od vrtečih se delov polirke..** Če zgubite nadzor nad strojem, lahko preseka kabel in vas resnopoškoduje.

l) **Nikoli ne polagajte polirke na tla preden se orodje popolnoma ne zaustavi.** Vrteči del lahko premakne stroj na tleh ali poškoduje površino.

m) **Ne zaganjajte stroja obrnjene proti sebi.** Nenamerni stik z vrtečim se priborom lahko sleče vašo obleko in jo potegne v stroj.

n) **Redno izpihujte notranjost stroja.** Ventilator motorja potegne prah v ohišje in prekomerno nabiranje kovine v prahu lahko povzroči nevarnost elektrike.

o) **Ne delajte s strojem v bližini vnetljivih snovi.** Iskre, ki nastanejo pri brušenju ali rezanju lahko povzročijo požar.

p) **Ne uporabljajte opreme, ki zahteva vodno hlajenje.** Uporaba vode ali drugih tekočin lahko povzroči električni udar.

4.2 Povratni udar brusilke

Povratni udar je posledica motnje vrtilnega momenta vpetega orodja na kotno brusilko. Motnja nastane zaradi trenutne blokade orodja, spremembe trdote površine obdelave, stisnjenja orodja. To posledično povzroči, da se nekontrolirano električno orodje sili v nasprotni smeri, od katere se dodatna oprema vrtilni v zaskočen ali zagrabitveni točki.

Na primer, če rezilna plošča z obdelovancem zaskoči ali zatakne, se lahko rob plošče, ki vstopi v mesto zatiča, izkoplje na površino materiala, zaradi česar se plošča dvigne ali izbije. Obdelovalna plošča lahko skoči proti ali stran od upravljavca, odvisno od smeri, kam se plošča premika na mestu zagrabitve. Pod takimi pogoji lahko pride tudi do pokanja obdelovalnega diska.

Največkrat je vzrok za nastanek povratnega udara nenamerna uporaba in/ali neupoštevanja navodil za varno delo, s previdnostjo pa se lahko prepreči.

a) **Ohranite trden prijem električnega orodja in postavite svoje telo in roko tako, da se boste lahko uprli obojnimi silam. Vedno uporabite stranski ročaj, če je predviden, za največji nadzor nad povratnim sunkom in zagonskim navorom.** Stalno nadzirajte vrtilni moment predvsem pri začetku dela in v primeru povečanja nasprotnih sille takoj zmanjšajte pritisk na obdelovane!

b) **Nikoli ne postavljajte roke blizu vrtečega se pribor** Pribor lahko poleti proti vašim rokam.

c) **Ne postavljajte se v področje v katerem je možni povratni udar.** Povratni udar: bo orodje poganjalo v nasprotni smeri od gibanje brusilne plošče na mestu zatiča.

d) **Bodite še posebno previdni pri obdelavi kotov, ostrih robov in podobno. Tako se izognemo sunkom ali stiskanju opreme.** Bodite še posebno previdni pri obdelavi kotov, ostrih robov in podobno. Tako se izognemo sunkom ali stiskanju opreme.

e) **Ne pritrdite verižne žage, rezbarske plošče ali zobate žage..** Takšni rezili ustvarjajo pogoste povratne udarce in lahko izgubite nadzor.

4.3 Specifična varnostna opozorila za brusilnimi in rezilnimi diski:

a) **Vedno uporabljajte pravilno nastavljeno zaščito plošče odgovarjajoče dimenzije.** Vedno uporabljajte pravilno nastavljeno zaščito plošče odgovarjajoče dimenzije.

b) **Brusilni disk mora na obdelovalno površino nasedati na sredini.** Nepravilno nameščene brusilne plošče, ki štrli skozi ravnino zaščitne plošče, ni mogoče ustrezno zaščititi.

c) **Zaščita mora biti varno pritrjena na električno orodje in postavljena za največjo varnost, tako da je najmanjša količina plošče izpostavljena upravljavcu.** Zaščita pomaga zaščititi upravljavca pred zlomljenimi drobci plošče in naključnim stikom s ploščo ter iskricami, ki bi lahko vžgale oblačila.

c) **Opremo uporabljajte samo za tista dela katerim je namenjena.**

Na primer: ne brusite s strani rezalnega diska. Rezalni diski so namenjeni rezanju z robom diska. Če silo pritisnete na stranice teh plošč, se lahko razbijejo.

e) **Vedno uporabite nepoškodovane prirobnice plošč, ki so pravilne velikosti in oblike za vaše izbrano brusilno kolo.** Pravilne prirobnice podpirajo brusilno ploščo, kar zmanjšuje možnost zloma. Podložke za vpetje rezilnih diskov so lahko drugačne kot za vpenjanje brusilnih diskov.

f) **Ne uporabljajte obrabljene opreme iz večjih kotnih brusilk.** Pri nizkih premerih je obodna hitrost večja zato prej pride lahko do loma.

4.4 Dodatna varnostna navodila za rezanje s kotnimi brusilkami:

a) **Ne dopustite blokade rezilnega diska v obdelovancu zaradi prekomernega pritiska. Ne poskušajte narediti preveč globokega reza.** Prenapetost rezalnega diska poveča obremenitev in naredi disk bolj dovzeten za zvijanje ali upogibanje v rezu in večjo verjetnost udarca nazaj in zloma.

b) **Telesa ne postavljajte v linijo z ali za vrtljivim rezalnim diskom.** Ko se rezalna plošča na točki odmika od telesa odstrani, lahko kateri koli odbitek potisne vrteči disk in električno orodje neposredno proti vam.

c) **Če je rezalna plošča obtičala ali kadar koli prekinete rez, izklopite električno orodje in držite električno orodje negibno, dokler se plošča popolnoma ne ustavi.. Nikoli ne poskušajte odstraniti rezalne plošče iz reza, medtem ko se plošča vrti; sicer lahko pride do povratnega udara.** Raziščite in opravite vse, da se odpravi vzrok zatikanja, če se plošča zatakne.

d) **Ne zaženite kotne brusilke, če je rezilna plošča še v obdelovancu. zaženite brusilko in počakajte, da rezilna plošča doseže polne vrtljaje in počasi se spustite v rezanje.** Rezilna plošča lahko blokira in vam lahko brusilko vrže proti vam ali zlomi rez. ploščo ob ponovnem zagonu.

e) **Podprite panele in dolge kose ko jih režete.** Daljši kosi imajo tendenco po lomu na mestu, kjer režemo. Nosilci morajo biti nameščeni pod obdelovancem blizu črte reza in blizu roba obdelovanca na obeh straneh rezalke .

f) **Posebno pozornost zahtevajo rezi na težko dostopnih mestih oziroma tako imenovanih »žepni rezi«.** Izstopajoča rezalna plošča lahko povzroči odboj pri rezanju cevi za plin ali vodo, električno napeljavo ali druge predmete.

4.5 Dodatna varnostna navodila za brušenje:

a) **Ne uporabljajte pretirano velikega brusnega papirja. Upoštevajte navodila proizvajalca, ko izbirate brusilni papir.** Večji brusni papir, ki sega preko brusne plošče, predstavlja nevarnost raztrganine in lahko povzroči grobo brušenje ali odboj oz. pa se lahko plošča odtrga.

4.6 Dodatna varnostna navodila za žično krtačenje s kotnimi brusilkami:

a) **Zavedajte se možnosti, da med delovanjem odleti del žične krtače. Ne pritiskejte preveč krtačo na obdelovalno površino saj tako povečate možnost poškodbe žične krtače.** Žične ščetine zlahka prodrejo skozi lahka oblačila in/ali kožo.

b) **Če se za uporabo žične krtače priporoča ščitnik, ne dovolite, da bi krtača prišla v stik z ščitnikom.** Žična krtača se lahko razširi v premeru zaradi obremenitve in centrifugalnih sil.

4.7 Dodatna varnostna navodila

 **OPOZORILO** – Vedno si nadenite zaščitna očala.

Ne dotakajte se stroja, dokler se ne ohladi. Po končanem delu je lahko pribor še vroč.

Roke in telesa nikoli ne postavljajte blizu vrtečega pribora. Dodatna oprema lahko povzroči resne poškodbe.

Med rezanjem nikoli ne držite obdelovanca v rokah ali z nogo. Zavarujte obdelovanec na stabilni površini. Pomembno je, da obdelovanec pravilno podprete, s tem zmanjšate izpostavljenost telesa, zagrabitve pribora ali izgubo nadzora.

Uporabite elastične oblazinjene sloje, če so bili priloženi brusilnim medijem in po potrebi.

Upoštevajte vsa navodila proizvajalca dodatne opreme! Zaščitite disk pred mazivi in udarci.

Brusilne plošče uporabljajte in shranjujte pazljivo in v skladu z navodili proizvajalca plošč. Upoštevajte navedeno smer vrtenja na obdelovalnih ploščah pri montaži na kotno brusilko (označba smeri vrtenja se nahaja na ohišju zobnikov)

Ne brusite z rezilnimi diski. NE pritiskejte na stranske površine rezilnih diskov.

Obdelovanec mora ležati ali pa biti zaščiten pred zdrsom napr. s uporabo spon. Veliki obdelovanci morajo biti pravilno podprti.

Poškodovan, ekscentričen ali tresoč pribor se ne sme uporabljati.

Izognite se poškodbam instalacij (plinskih, vodnih električnih) med delom.

Odstranite baterijski paket iz srtoja ko kakor koli posegате v stroj zaradi zamenjave orodja, čiščenja, vzdrževanja,....

Predno nataknete baterijski paket na stroj se prepričajte, da je stroj izklopljen.

Ko odstranite in vstavite baterijo, držite stroj tako, da stikala za vklop / izklop ni mogoče nenamerno pritisniti.

Ne uporabljajte poškodovanih ali deformiranih baterij!

Polomljena ali poškodovana zaščita plošče mora biti zamenjana. Ne delajte z poškodovano zaščitno ploščo.

Pritrdite manjše obdelovance. Na primer s pomočjospone

Če delate v prašnem delovlšču, poskrbite, da ventilacijske odprtine niso blokirane. Po potrebi odstranite prah, prvo pa odstranite baterijski paket s stroja da se izognete morebitnim okvaram notranjih komponent.

Zmanjšajte izpostavljenost prahu:

⚠ OPOZORILO - Nekateri prah, ki nastane pri brušenju, žaganju, vrtnanja in drugih gradbenih dejavnosti, vsebuje kemikalije, za katere je znano, da povzročajo raka, okvare pri rojstvu ali drugo škodo na reprodukcijo. Nekaj vzorcev teh kemikalij je:

- Svinec iz barv na osnovi svinca,
- Kristalni silicijev dioksid iz opeke in cementa ter drugi zidarski izdelki in
- Arzen in krom iz kemično obdelanega lesa.

Vaše tveganje zaradi teh izpostavljenosti se razlikuje glede na to, kako pogosto opravljate to vrsto dela. Za zmanjšanje izpostavljenosti tem kemikalijam: delajte v dobro prezračenem prostoru in delajte z odobreno varnostno opremo, kot so maske za prah, ki so posebej izdelane za filtriranje mikroskopskih delcev.

To velja tudi za prah iz drugih materialov, kot so nekatere vrste lesa (npr. Hrastov prah ali bukev prah), kovine, azbest. Druge znane bolezni so npr. alergijske reakcije, bolezn dihal. Ne dovolite, da prah pride do telesa.

Upošteвайте ustrezne smernice in nacionalne predpise za vaš material, osebe, aplikacijo in kraj uporabe (npr. Predpisi o varnosti in zdravju pri delu, odstranjevanje).

Zbirajte delce in prah, ki nastane med delom in ne odlagajte blizu delovlšča.

Uporabite primerni pribor za delo. V tem primeru bodo delci vstopili v ozračje nekontrolirano.

Uporablja naj se odsesavanje prašnih delcev, če narava dela to omogoča.

Zmanjšajte izpostavljenost prahu z naslednjimi ukrepi:

- ne usmerjajte uhajajočih se delcev in pretoka izpušnega zraka proti sebi ali bližnjim osebam ali proti prašnim usedlinam,
- uporabite ekstrakcijsko enoto in / ali čistilnike zraka,
- zagotovite dobro prezračevanje delovnega mesta in ga očistite s sesalnikom. Pometanje ali izpihovanje dviguje prah.
- Umazano delavno obleko operite ali posesajte, ne jo izpihovati. Ne pihajte, premikajte ali ščetkajte zaščitne opreme.

4.8 Varnostna navodila za baterijske pakete

Baterije naj bodo vedno suhe!



Ne izpostavljajte baterijskih paketov ognju!



Ne uporabljajte poškodovanih ali deformiranih baterij!

Ne odpirajte baterijskih paketov!

Ne prijemajte z prevodnimi materiali kontaktov baterij, da ne nastane kratki stik!



Rahla kislina, vnetljiva snov lahko priteče iz baterijskega paketa!



V kolikor te tekočine pridejo v kontakt z vašo kožo takoj splahnite z veliko vode. Če pa slučajno pride v kontakt z vašimi očmi, jih takoj splahnite z tekočo vodo ter poiščite medicinsko pomoč.

Transport Li-ion baterijskih paketov:

Transportiranje Li-ion baterijskih paketov je predpisano v pravilnikih o transportu nevarnih snovi (UN 3480 in UN 3481). Informirajte se o predpisih, ki veljajo za transport Li-ion baterijskih paketov. Po potrebi se posvetujte z vašim špediterjem. Primerna embalaža je na voljo v Metabo

Pošiljajte le baterijske pakete, ki niso poškodovani ali puščajo. Odstranite baterijske pakete ko pošiljate stroj. Zaščitite kontakte pred kratkim stikom (na primer z lepilnim trakom).

5. Legenda

Glej stran 2.

- 1 Pritrdilni vijak (s spodnjo prirobnico)
- 2 Zaščita
- 3 Blokadni gumb gredi
- 4 Dršno stikalo
- 5 Ročaj
- 6 Gumb za deblokado baterije
- 7 Šesterokotni ključ / Skladiščenje šesterokotnega ključa
- 8 Prikazovalnik kapacitete baterije
- 9 Gumb za prikaz kapacitete baterije
- 10 Baterijski paket
- 11 Podložka diska
- 12 Klip za ščitnik pri rezanju.
- 13 Blokirna kljuka

6. Pred uporabo

6.1 Zaščita



Uporabljajte stroj le takrat, ko je montirana zaščita. Zaradi varnosti pri uporabi med delom vedno uporabljajte primerno zaščito plošče.



Obrnite zaščito plošče tako, da je zaprti del zaščite obrnjen proti operaterju.

Glej sliko, stran 2.

Varnostna zaščita za brušenje g (2)

Zasnovan za delo grobega brušenja, blazinicami za brušenje, diamantnimi rezalnimi ploščami, žičnimi ščetkami.

Vgradite zaščito za rezanje / zaščitno sponko (12)

Zasnovan za delo z rezalnimi diski in diamantnimi rezalnimi diski.



Iz varnostnih razlogov med rezanjem vedno pripnite zaščitno sponko (12). Ne uporabljajte poškodovane zaščite. Pred uporabo preverite razpoke, deformacije ali znake močne obrabe.

Opremljanje

Potisnite zaščitno sponko (12) na zaščito (2) kotne brusilke, kot je prikazano. Izklopljena varovalna sponka mora biti vpeta na zaščito z **obema** kljukicama (13), dokler ne zaslišite "klika".

Odstranitev

Eno od obeh zaklepnih kljuk upognite (13) nekoliko in previdno, dokler zaskočna kljuka (13) ne štrli več iz zaščite. Nato izvalcite varovalno sponko in jo odložite.

6.2 Baterijski paket

Baterijski paket (10) je potrebno napolniti pred uporabo.

Če pada moč in vrtljaji stroja napolnite baterijski paket.

Najprimernejša temperatura za shranjevanje bat. paketov 10 °C and 30 °C.

Li-Ion Baterijski paketi "Li-Power, LiHD" imajo haprikazovalnikom polnosti (8):

- Pritisnite na gumb (9) in LED diode pokažejo nivo polnosti.
- Če utripa samo ena dioda je paket skorajda prazen in potrebno ga je napolniti.

6.3 Menjava baterijskega paketa

 Ko odstranite in vstavite baterijski paket, držite stroj tako, da stikala za vklop / izklop ne morete nenamerno pritisniti.

Odstranljivo:

Pritisni gumb za izpust baterijskega paketa (6) ter izvalcite baterijski vložek (10) navzgor.

Vstavljanje:

Potišni baterijski vložek (10) dokler se ne zaskoči v ohišju

7. Pritrditev, odstranjevanje brusilne plošče.

 Izvalcite baterijski paket preden posegajte v stroj. Vreteno brusilke mora mirovati in stikalo izklopljeno.

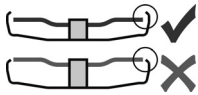

Uporabljajte samo plošče, ki so oddaljene vsaj 3,4 mm od zaščite.

 Pri delu z rezalnimi ploščami namestite zaščitno sponko (12) (glejte poglavje 6.1).

7.1 Pritrditev brusilne plošča

 Gumb za blokiranje vretena (3) premaknite samo, ko motor miruje.

Glej sliko, stran 2.

1. **Zaklepanje vretena:** Premaknite gumb za zaklepanje vretena (3) v položaj  in zasukajte prirobnico (11) z roko, dokler se blokada vretena ne zaskoči.
2. **Postavljanje brusilne plošče**
Položite brusilno ploščo na spodnjo prirobnico (11).

(11) Brusilna plošča more ležati na podložni plošči.



3. Privijte vijak.

Namestite pritrilni vijak (1) in ga trdno privijte s Imbus ključem (7). Ponovno odstranite šesterokotni ključ in ga zatakните v šrambo ključa (7).

4. Spustite blokado vretena.



Premaknite blokirni gumb (3) na položaj .

7.2 Odstranite brusilni

1. **Zaklep vretena:** Gumb za blokado vretena (3) v položaj  in ročno zavrtite prirobnico (11), dokler se blokada vretena ne zaskoči.
2. **Odstranite vijak**
Odvijte vijak (1) z imbus ključem (7) in ga odstranite.
3. Odstranite brusilni disk
4. **Spustite blokado vretena**
premaknite gumb za zaklepanje vretena (3) v položaj .

8. Uporaba

8.1 Vklp in izklop

 Preverite, ali je gumb za blokiranje vretena (3) v položaju .

 Najprej vklopite stroj, ko doseže polne obrate se približamo obdelovancu.

 Polirka ne sme biti v bližini prahu in odrezkov. Pri vklopu in izklopu stroja in hranite ga stran od prahu. Ko izklopite stroj počakajte, da se zaustavi, šele potem gas lahko odložite iz rok.

 Da preprečite nenadni vklop; preverite, če je stikalo na brusilki v položaju izklopa preden vstavite baterijski paket.

 Zaradi moči in navora med obratovanjem polirka stalno sili iz prijema rok. Zato vedno držite stroj z obema rokama na predvidenih mestih, stpjte stabilno in koncentrirano.

Stroj z drsnim stikalom:

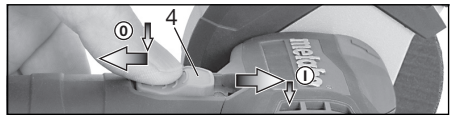

Vklop Pritisnite stikalo (4) naprej. Za neprekinjeno obratovanje, ga potisnite še navzdol da se zaskoči.

Izklop pritisnite zadnji del gumba stikala (4) in ga spustite.

8.2 Navodila za delo

Brušenje:

Pritisnite kotno brusilko z brusno ploščo na obdelovalno površino ter z občutkom drsimo po njej. Pri tem pazite, da se površina ne segreje preveč.

Brusna plošča na površino pod kotom 30° do 40° za najboljše rezultate.

Rezanje:

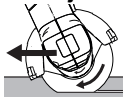

Vedno režite v proti smeri vrtenja rez. plošče (glej sliko). V nasprotnem primeru se lahko stroj odvrne od reza na nekontroliran način. Hitrost rezanja prilagajate vrsti in debelini materiala.

Ne nihajte z brusilko, med obratovanjem, brusilka mora biti čimbolj mirna.

Brušenje s papirjem:

Pritisnite brusilko na površino in premikajte naprej in nazaj z občutkom, da se površina obdelovanca ne segreva.

Žično krtačenje:

pritisnite brusilko enakomerno na površino.

9. Čiščenje

Odstranite bateriski paket iz srtoja ko kakor koli posegate v stroj zaradi zamenjave orodja, čiščenja, vzdrževanja,....

Občasno odstranite baterijski paket in obrišite kontaktno območje baterijskega paketa in stroja s suho krpo in odstranite usedline. Če baterijskega paketa ni mogoče odstraniti., glejte poglavje Popravila.

10. Težave

Elektronski varnostni izklop, stroj se IZKLOPI sam. Ob še daljšem blokiranju se stroj izklopi. Izklopite stroj. Vklomite stroj in nadaljujte z delom. Poskusite preprečiti zagrabitve naprave. Glejte poglavje 4.2

Preverite, da je blokirni gumb (3) v položaju

11. Dodatna oprema

Uporabljajte samo originalne baterijske pakete Metabo ali CAS (akumulatorski sistem Alliance) in dodatke.

Uporabljajte le doatno opremo, ki odgovarja zmogljivosti in nemenbnosti stroja in je specificirana v teh navodilih.

Polnilci : ASC 55, SC 30, itn..

Baterijski paketi z različnimi kapacitetami.

Kupujte le odgovarjajoče bat.pakete glede na napetost stroja.

12 V, 2,0 Ah, Li-Power 625406000

12 V, 4,0 Ah, LiHD 625349000

18 V, 2,0 Ah, Li-Power 625596000

18 V, 4,0 Ah, LiHD 625367000

itn

Za celotno paleto dodatne opreme glejte www.metabo.com ali glavni katalog.

12. Servisiranje



Popravila električnih orodij smejo opravljati samo ustrezno usposobljeni električarji!

Če vaše Metabo električno orodje potrebuje popravilo, naj ga popravijo na zato pooblaščenem

servisu. Prosimo pred predajo aparata servisu opišite okvaro. Za naslov pogledjte na www.metabo.si

Lista rezervnih delov Vam je voljo na spletni strani www.metabo.com.

13. Zaščita okolja

Ustvarjeni prah lahko vsebuje nevarne snovi: prahu ne odvrzite z gospodinjskimi odpadki, temveč na posebnem zbirnem mestu za nevarne odpadke.

Upoštevajte tudi nacionalne predpise o zbiranju odpadnih strojev, embalaže in dodatne opreme.

Baterijski paketi ne smejo biti odvrženi med gospodinjske odpadke. Prosimo vrnite porabljene baterijske pakete vašemu Metabo trgovcu.

Ne vrzite baterijske pakete



Samo za članice EU: Ne odlagajte izrabljenih strojev med hišne odpadke. V skladu z evropsko direktivo 2012/19 / EU o odpadkih iz električne in elektronske opreme ter za izvajanje v nacionalni zakonodaji je treba rabljena električna orodja ločeno zbirati in reciklirati na okolju prijazen način.

Izpraznite bateriski paket preden ga oddate v reciklažo. Zaščitite kontakte pred kratkim stikom (na primer z lepilnim trakom).

14. Tehnični podatki

Legenda znakov v tabeli na strani 2. Pridržujemo si pravico do sprememb zaradi tehnološkega napredka.

U	=	napetost (največja napetost = 12 V, nominalna napetost= 10.8 V)
D _{max}	=	največji premer opreme
d	=	Premer izvrtine na priboru
t _{max,1}	=	največja dovoljena debelina vpenjalnega gredi na priboru pri uporabi matice z dvema luknjama (1)
t _{max,3}	=	največja dovoljena debelina rezilne opreme največja dovoljena debelina pribora
M	=	navoj vretena
n	=	hitrost brez obremenitve (najvišja hitrost)
P ₁	=	vhodna moč
P ₂	=	moč na gredi
m	=	Teža z najmanjšim bat.paketom.)

Vse vrednosti so določene z upoštevanjem standarda EN 60745.

== enosmerna napetost

Objavljeni tehnični podatki so predmet tolerančnih meritev (kot je navedeno v veljavnih standardih).



Vrednosti emisij

Te vrednosti se lahko uporabi kot uvodna ocenitev izpostavljenosti in ob primerjavi s drugimi stroji. Dejanska obremenitev je lahko višja ali nižja, odvisno od pogojev delovanja, stanja električnega orodja ali uporabljenih opreme. Ocena izpostavljenosti vibracijam lahko upošteva čas, ko

se stroj izklaplja ali obratuje brez obremenitve. To lahko pomembno dvigne nivo z izpostavljenosti preko vsega delovnega perioda.

Skupna vrednost tresljajev (vektorska vsota treh smeri):

$a_{h, SG}$ = Vrednost emisije vibracij (pri brušenju)

$a_{h, TS}$ = vrednost emisij tresljajev (rezanje)

$K_{h, SG/TS}$ = Nevarno (tresljaji)

Tipični A-efektivno opažen nivo zvoka:

L_{pa} = Nivo zvočnega tlaka

L_{WA} = Nivo zvočne moči

K_{pA}, K_{WA} = Nevarno

Tipični prag zvočnega tlaka tega električnega stroja gre lahko preko 80 dB(A).



Nadenite si ustrezno zaščito sluha!

GARANCIJSKI LIST

Firma in sedež garanta: Metabo d.o.o. Poslovna cona A 12 SI-4208 ŠENČUR

Datum dobave stroja: _____

Oznaka in tip stroja: _____

Serijska številka stroja: _____

Trajanje garancijskega roka: 12 mesecev po dobavi stroja

Čas zagotavljanja vzdrževanja, nadomestne dele in prikladne aparate: 3 leta po preteku garancije

Ozemeljsko območje veljavnosti garancije: Območje R Slovenije

Garant jamči za lastnosti, ki so navedene v Priručniku z navodili za uporabo in vzdrževanje ali brezhibno delovanje v garancijskem roku, ki začne teči z dobavo blaga potrošniku.

Pravice potrošnika:

1. Če stroj, za katerega je izdana obvezna garancija, ne izpolnjuje specifikacij ali nima lastnosti, navedenih v garancijskem listu ali oglaševalskem sporočilu, lahko potrošnik najprej zahteva odpravo napak (potrošnik mora upoštevati zaporedje zahtevkov, kot so navedeni v nadaljevanju). Če napake niso odpravljene v skupno 30 dneh od dneva, ko je garant ali pooblaščen servis od potrošnika prejel zahtevo za odpravo napak, mora garant potrošniku brezplačno zamenjati stroj z enakim, novim in brezhibnim strojem.
2. Rok iz prejšnjega odstavka se lahko podaljša na najkrajši čas, ki je potreben za dokončanje popravila ali zamenjave, vendar za največ 15 dni. O številu dni za podaljšanje roka in razlogih za njegovo podaljšanje garant obvesti potrošnika pred potekom roka iz prejšnjega odstavka.
3. Če garant v roku za odpravo napake stroja ne popravi ali ne zamenja z novim, lahko potrošnik zahteva vračilo celotne kupnine od garanta ali zahteva sorazmerno znižanje kupnine.

Stroške za material, nadomestne dele, delo, prenos in prevoz izdelkov, ki nastanejo pri odpravljanju okvar oziroma nadomestitvi stroja z novim, plača garant.

Uveljavljanje garancije:

Potrošnik uveljavlja garancijo pri pooblaščenih servisih Garanta, navedenih na garancijskem listu le ob predloženemu pravilno izpolnjenemu garancijskemu listu in originalnemu računu. Uveljavljanje pravic iz naslova garancije potrošnik uveljavlja osebno, pisno po pošti ali po elektronski pošti. Stroške krije Garant, potrošnik pa je dolžen poskrbeti za pravilno embalaranje stroja, skladno s pravili dostavne službe.

Opozorilo

Potrošnik ima zakonsko pravico, da zoper garanta v primeru neskladnosti blaga brezplačno uveljavlja jamčevalne zahtevke in da garancija ne izključuje njegovih pravic, ki izhajajo iz obveznega jamstva za skladnost blaga.

Garancija ne velja:

V primeru nepooblaščenega posega v blago,

V primeru mehanskih ali električnih okvar zaradi nepravilne uporabe blaga

V primeru poškodb med transportom po izročitvi blaga dostavni službi

V primeru, da k zahtevku za popravilo v garancijskem roku nista priložena garancijski list in originalni račun,

Za celotni potrošni material (krtačke, kabli, maziva, ležaji, itd.).

Ob nakupu blaga garant zagotavlja potrošniku:

tudi navodila za sestavo in uporabo ter seznam pooblaščenih servisov;

servis, ki ima pooblastilo garanta za izvajanje servisnih del na blagu ter z njim sklenjeno pogodbo za dobavo nadomestnih delov, če sam ne opravlja te dejavnosti;

brezplačno odpravo napak v času garancijskega roka;

proti plačilu popravilo, vzdrževanje blaga, nadomestne dele in prikladne aparate vsaj tri leta po poteku garancijskega roka tako, da servis opravlja sam ali ima sklenjeno pogodbo o servisiranju z drugo osebo.

Pooblaščenih servisov za uveljavljanje garancije:

VARESI d.o.o.

Cesta v Gorice 2a

1000 Ljubljana Tel: 01/505 75 81

metabo@varesi.si

Elektroservis Povše d. o. o.

Kersnikova cesta 2 D

3320 Velenje Tel: 0590-39-252, 031/599-001

[info@elektroservis-](mailto:info@elektroservis-povse.com)

povse.com



Metabo 3-letna garancija

XXL garancija je na voljo za vse kupce Metabo strojev v roku 4.tedne od dobave stroja.

Potrdilo o 3-letni garanciji in vsi pogoji so objavljeni na navedeni spletni strani <https://portal.metabo-service.com/si-SI/service-portal/>

Obiščite jo in izpolnite potrebne podatke za 3-letno XXL Metabo garancijo.

Metabowerke GmbH
Metabo-Allee 1
72622 Nuertingen
Germany
www.metabo.com

metabo[®]
PROFESSIONAL POWER TOOL SOLUTIONS

170 27 6531_sl_0423 (incl.SHW)